

A group of four people are riding bicycles on a paved street lined with palm trees. From left to right: a man in a pink and white patterned shirt and yellow pants; a woman in an orange cardigan and white shorts; a woman in a colorful striped shirt and white shorts with a basket on her bike; and a man in a yellow hoodie and blue shorts. They are all smiling and wearing helmets and sunglasses. The background shows a clear sky and more palm trees.

Electra

¡HAGÁMOSLO!

Pero primero lee esto.

INSTRUCCIONES ORIGINALES PARA BICIS Y BICIS ELÉCTRICAS

Traducción del manual original



Estos son algunos consejos para ayudarte a disfrutar de tu nueva bici.

Revisa y revisa. 1-2, 1-2.

Antes de subirte a tu bici, revisala para asegurarte de que tus llantas estén bien infladas y de que la rueda delantera esté asegurada. Nada arruina un paseo tanto como perder una rueda. Si no estás seguro de cómo se fija la rueda, los detalles se encuentran dentro.

Nos gusta ese cerebro tuyo, protégelo.

Lo sabemos, te deja el cabello hecho un desastre, ¿verdad? ¿Pero sabes qué se ve peor? El cabello con una contusión. Además, tenemos una increíble línea de cascos que hacen juego con tu bici.

Evita cosas que puedan atorarse en tu rueda delantera.

Una bolsa para las compras en tu mano, un bolso, ramas sueltas.. Si algo se atora y la rueda delantera se detiene de repente, lo vas a pasar mal.

Usa las luces de tu bici en cada paseo, de día y de noche.

Usa las luces de tu bici en cada paseo, de día y de noche. Úsalas todo el tiempo. Es igual que conducir un vehículo en estos días. Personas que saben más que nosotros sobre el tema han hecho estudios que muestran que las luces son la mejor forma de ser visible para los automovilistas, incluso cuando el sol está brillando.

¿Algo suena o se siente raro? Revisalo.

Igual que los aviones, las bicis son más fáciles de arreglar antes de arrancar. Los distribuidores de Electra están ahí para ayudarte.

Igual que una salpicadera después de la lluvia, te cubrimos la espalda.

Si alguna vez tienes un problema que tu tienda Electra local no pueda solucionar, escribe a: customercare@electrabike.com o escríbele al presidente de Electra Kevin Cox directamente enviando un email a kc@electrabike.com.

Lee el resto de este manual.

Parece tarea para hacer en casa, pero vale la pena. Llevamos en las calles desde 1993 y eso nos ha enseñado muchas cosas que vale la pena compartir.

Cómo usar este manual

En este manual se describen todos los modelos de bicicletas Electra y bicicletas de asistencia electrónica (e-bike). Contiene información útil para la vida de tu bicicleta y bicicleta eléctricas.

Para obtener la información más actualizada, consulta la versión en línea de este manual que se encuentra en electra.trekbikes.com/electra-manuals.

Lee los principios básicos

Lee el Capítulo 1, **Principios básicos**, antes de pasear en tu bici.

Si compraste una bici eléctrica, también debes leer la Guía de Inicio Rápido impresa que se proporciona con la compra de tu nueva bici y el Manual del Propietario de Bicicleta Eléctrica suplementario. Estos manuales también están disponibles en la sección **Soporte** de electrabike.com.

Puedes encontrar más información de gran utilidad en línea

La información más actualizada y detallada, incluidas las preguntas más frecuentes y los videos de instrucciones, está disponible en internet en electrabike.com y [youtube.com/@ElectraBicycleCompany](https://www.youtube.com/@ElectraBicycleCompany).



[youtube.com/
@ElectraBicycleCompany](https://www.youtube.com/@ElectraBicycleCompany)

Conserva este manual para referencia

Este manual te muestra cómo pasear de forma segura y cómo y cuándo hacer inspecciones básicas y mantenimiento (Capítulo 2). Consérvalo durante la vida útil de tu bicicleta. También te recomendamos que conserves tu prueba de compra junto con el manual, en caso de que necesites hacer una reclamación de la garantía.

Este manual cumple con los siguientes estándares: EN 15194, ANSI Z535.6; AS/NZS 1927:1998, CPSC 16 CFR 1512, ISO 4210-2 y ISO 8098.

Primero lo primero

Sabemos que quieres salir y pasear. Antes de que lo hagas, es importante que completes los pasos 1 y 2 a continuación. No te tomará demasiado tiempo.

1. Registra tu bici

El registro captura tu número de serie (lo cual es importante si alguna vez tu bici se pierde o la roban), y sirve como un medio de comunicación con Electra en caso de que haya alguna alerta de seguridad acerca de tu bici. Si tienes preguntas acerca de tu bicicleta, incluso años después de comprarla, en unos cuantos segundos tu registro nos permite saber exactamente de qué bici estamos hablando, y así podemos ofrecerte el mejor servicio posible.

Para registrar tu bici eléctrica, visita la página de Registro de Bicis en electrabike.com/productRegistration. Es rápido y fácil.



[electrabike.com/
productRegistration](https://electrabike.com/productRegistration)

2. Lee este manual

Este manual contiene información de seguridad esencial para bicicletas y bicicletas eléctricas. Incluso si has manejado una bici durante años, es importante que leas y entiendas la información de este manual antes de pasear en tu bicicleta nueva. Puedes leerlo aquí o en internet en electrabike.com/electra-manuals.



[electrabike.com/
electra-manuals](https://electrabike.com/electra-manuals)

Padres o tutores, si esta bici es para un niño o dependiente, asegúrense de que entienda toda la información de seguridad de este manual.

Bicis eléctricas: consulta también la Guía de Inicio Rápido de bicis eléctricas impresa que se proporciona con la compra de tu nueva bicicleta.

Una aclaración acerca de las advertencias

Conforme leas este manual, verás recuadros grises de advertencia como este:

 **ADVERTENCIA** *El texto en un recuadro gris con el símbolo de alerta de seguridad te advertirá acerca de una situación o comportamiento que podría ocasionar una lesión grave o la muerte.*

La razón de estas advertencias es que no queremos que tú, tus seres queridos y tu bicicleta sufran daños.

Queremos que te diviertas en tu bici, tanto como a nosotros nos encanta divertirnos en las nuestras.

Sabemos lo que se siente volcarse en un alto total, que nuestros nudillos sangren mientras arreglamos una cadena y caer sobre el pavimento. Hemos pasado por todo. En el mejor de los casos, esos accidentes no son divertidos. En el peor, puedes salir lastimado.

Y por eso debes poner atención a las advertencias. Son nuestra forma de hacerte saber que nos importa tu seguridad.

Contenido

Cómo usar este manual	i
Primero lo primero	ii
Una aclaración acerca de las advertencias	iii

Principios básicos

Información de seguridad importante	1-1
Información de bici eléctrica importante	1-5
Conoce tu tienda de bicicletas	1-7
Antes de tu primer paseo	1-8
Antes de cada paseo	1-13
Precauciones de seguridad	1-19
Condiciones de uso y límites de peso	1-22
Técnica de manejo básica	1-24
Pasear con un niño	1-27

Cuidado de tu bici

Protege tu bici	2-1
Mantenimiento	2-5
Inspección	2-6
Cuatro arreglos fáciles que todos los ciclistas deben saber	2-10

Referencias

Recursos adicionales	3-1
Diagramas de la bici	3-2

CAPÍTULO 1

Principios básicos

<u>Información de seguridad importante</u>	<u>1-1</u>
<u> Una bicicleta no puede protegerte en un accidente</u>	<u>1-1</u>
<u> Conoce tus límites</u>	<u>1-1</u>
<u> Conoce los límites de tu bici</u>	<u>1-1</u>
<u> Manéjala con cuidado</u>	<u>1-2</u>
<u> Piensa en la seguridad</u>	<u>1-3</u>
<u>Información de bici eléctrica importante</u>	<u>1-5</u>
<u> Carga la batería</u>	<u>1-6</u>
<u>Conoce tu tienda de bicicletas</u>	<u>1-7</u>
<u> El recurso definitivo</u>	<u>1-7</u>
<u> Hay una tienda para cada ciclista</u>	<u>1-7</u>
<u>Antes de tu primer paseo</u>	<u>1-8</u>
<u> Pasea en la bici del tamaño correcto</u>	<u>1-8</u>
<u> Separación de llanta</u>	<u>1-10</u>
<u> Amolda tus frenos de disco</u>	<u>1-12</u>
<u>Antes de cada paseo</u>	<u>1-13</u>
<u> Lista de comprobación antes de pasear</u>	<u>1-13</u>
<u>Precauciones de seguridad</u>	<u>1-19</u>

<u>Equípate</u>	<u>1-19</u>
<u>Rueda con inteligencia</u>	<u>1-19</u>
<u>Evita el uso inadecuado</u>	<u>1-20</u>
<u>Evita los peligros</u>	<u>1-20</u>
<u>Respetar el clima</u>	<u>1-21</u>
<u>Escucha a tu bici</u>	<u>1-21</u>
<u>Planifica con anticipación.....</u>	<u>1-21</u>
<u>Sigue las reglas del camino y fuera de él</u>	<u>1-21</u>
<u>Condiciones de uso y límites de peso</u>	<u>1-22</u>
<u>Técnica de manejo básica</u>	<u>1-24</u>
<u> Girar y controlar.....</u>	<u>1-24</u>
<u> Frenado.....</u>	<u>1-24</u>
<u> Hacer cambios.....</u>	<u>1-25</u>
<u> Para hacer cambios con un cambio interno integrado (IGH).....</u>	<u>1-26</u>
<u> Pedalear.....</u>	<u>1-26</u>
<u>Pasear con un niño</u>	<u>1-27</u>
<u> Remolcar o cargar a un niño en tu bici.....</u>	<u>1-27</u>
<u> Acompañar a un niño a andar en su propia bici.....</u>	<u>1-28</u>

Información de seguridad importante

Lee esta información de seguridad importante antes de usar tu bicicleta.

Una bici no puede protegerte en caso de accidente

La causa más común de lesiones en una bicicleta es una caída. En un accidente o impacto, es común que tu bicicleta sufra daños y que tú te caigas. Los automóviles tienen defensas, cinturones de seguridad, bolsas de aire y zonas de deformación. Las bicicletas no. Si te caes, tu bicicleta no puede evitar una lesión.

Si te involucras en cualquier tipo de impacto, golpe o accidente, revísate cuidadosamente para saber si sufriste alguna lesión. Después lleva tu bicicleta a la tienda o el taller para que la inspeccionen antes de usarla de nuevo.

Conoce tus límites

Una bicicleta puede ser peligrosa, especialmente si tratas de usarla más allá de los límites de tus habilidades. Conoce los niveles de tus habilidades y no vayas más allá de ellos.

Conoce los límites de tu bici

Condiciones de uso

Tu bicicleta está diseñada para resistir el estrés de un manejo “normal” dentro de condiciones de uso específicas (consulta la sección Condiciones de uso). Si no utilizas tu bicicleta correctamente pedaleando en las condiciones para las que no está prevista, se puede dañar por la tensión o la fatiga. (Verás la palabra “fatiga” con frecuencia en este manual. Significa el desgaste de un material con el paso del tiempo debido a cargas o esfuerzos constantes). Cualquier daño puede reducir drásticamente la vida del cuadro, la tija o de otras partes.

Vida útil

Una bicicleta no es indestructible, y sus partes no durarán para siempre. Nuestras bicicletas están hechas para resistir el estrés del manejo “normal”, ya que esos tipos de estrés son bien conocidos y entendidos.

Sin embargo, no podemos predecir las fuerzas que pueden ocurrir si usas tu bicicleta en una competencia, si paseas en condiciones extremas, si ocurre un accidente, si se usa para renta o propósitos comerciales o si se usa en otras formas que apliquen altas cargas de estrés o fatiga.

Con los daños, la vida de cualquier parte puede reducirse drásticamente y puede fallar inadvertidamente.

La vida segura de una parte está determinada por su construcción, materiales, uso, mantenimiento, peso del ciclista, velocidad, terreno y entorno (humedad, salinidad, temperatura, etc.), por lo que no es posible proporcionar un plazo preciso para el reemplazo.

Cualquier grieta, rasguño o cambio de color en un área de alto estrés indica que la parte (incluyendo el cuadro o la tijera) ha alcanzado el final de su vida y debe reemplazarse. Si no estás seguro o no te sientes cómodo inspeccionando o reparando tu bicicleta, consulta a tu tienda o taller de bicicletas.

En algunos casos, los cuadros o partes más ligeros tienen una vida útil más larga que los más pesados. Sin embargo, el mantenimiento regular, las inspecciones frecuentes y el reemplazo frecuente de las partes son acciones necesarias para una bicicleta ligera y de alto rendimiento.

 **ADVERTENCIA:** Una bicicleta está sujeta al desgaste y al alto estrés. Diferentes materiales y partes pueden reaccionar al desgaste o a la fatiga por estrés de formas diferentes. Si se ha excedido la vida de diseño de una parte, puede fallar repentinamente.

Manéjala con cuidado

Algunas partes de tu bicicleta pueden lesionarte si haces un manejo inadecuado. Por ejemplo, hay puntas afiladas en los dientes de los platos y en algunos pedales. Los frenos y sus partes se calientan. Las ruedas giratorias pueden cortar la piel e incluso romper huesos. Las abrazaderas y las partes pivotantes tales como las palancas de freno pueden pellizcar, así como la cadena que pasa sobre los dientes de la estrella.

Los componentes de las bicis eléctricas son especialmente vulnerables. Los cables eléctricos, los conectores, la estación de la batería, la batería y el control remoto pueden dañarse con facilidad si se usan de forma incorrecta.

Piensa en la seguridad

Mantente alerta a tu entorno y evita las situaciones peligrosas que normalmente son obvias (tráfico, obstáculos, precipicios, etc.), pero en ocasiones no lo son. Muchas de esas situaciones se muestran en este manual.

Algunos de los trucos y saltos de alto riesgo que se ven en las revistas o videos son muy peligrosos; incluso los atletas expertos sufren lesiones graves cuando se accidentan (y sí se accidentan).

Las modificaciones a tu bicicleta pueden hacerla insegura. Cada parte de tu bicicleta nueva ha sido cuidadosamente seleccionada y aprobada. La seguridad de los accesorios o partes de repuesto, y especialmente la forma en que esas partes se instalan e interactúan con otras partes de la bicicleta, no siempre es evidente. Por esta razón, solo debes reemplazar partes con equipo original o partes que estén aprobadas. Si no estás seguro de cuáles partes están aprobadas, pregunta a tu tienda de bicicletas.

Asegúrate de leer, comprender y seguir las instrucciones que acompañan a los productos que compras para tu bicicleta.

Ejemplos de modificaciones se incluyen en esta lista parcial:

- Alterar físicamente las partes existentes (lijar, limar, taladrar, etc.)
- Remover equipo de seguridad tal como reflectores o dispositivos de retención secundarios
- Usar adaptadores para sistemas de freno
- Agregar un motor
- Instalar accesorios
- Cambiar partes

⚠️ ADVERTENCIA: Si no se confirma la compatibilidad, se instala, opera y mantiene correctamente cualquier componente o accesorio, se pueden producir lesiones graves o la muerte.

⚠️ ADVERTENCIA: Cambiar los componentes de tu bicicleta con piezas de repuesto que no sean originales puede comprometer la seguridad de tu bicicleta y puede anular la garantía. Consulta con tu distribuidor de Electra antes de cambiar los componentes de tu bicicleta.

⚠️ ADVERTENCIA: Cualquier accesorio o componente conectado a, sobre o cerca de una rueda giratoria presenta un riesgo de hacer contacto con la rueda o detenerla, lo que puede ocasionar un choque que provoque lesiones graves o la muerte. Antes de cada viaje, verifica para asegurarte de que todos los accesorios y componentes, y los sujetadores utilizados para sujetarlos, estén montados de manera segura en tu bicicleta.

⚠️ ADVERTENCIA: Detener la rueda delantera repentinamente puede hacer que la bicicleta se pare de forma inesperada y abrupta. Esto puede hacer que el ciclista salga disparado por encima del manubrio y provoque lesiones graves o la muerte.

Los componentes o accesorios nuevos podrían interferir con el funcionamiento de los controles de tu bicicleta, incluidos la dirección, el cambio, el frenado, el pedaleo o la rotación de las ruedas. Siempre verifica que cualquier producto nuevo que compres para tu bicicleta no interfiera con estas funciones.

⚠️ ADVERTENCIA: Si los controles de tu bicicleta están dañados o comprometidos debido al uso de accesorios o componentes incompatibles, la bicicleta podría detenerse inesperadamente o tú podrías perder el control de la bici y chocar, lo que podría ocasionar lesiones graves o la muerte.

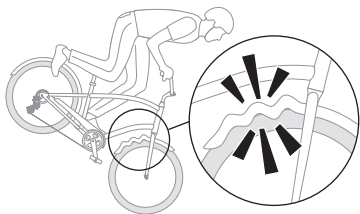

Una salpicadera no autorizada o montada incorrectamente puede hacer que la bicicleta se detenga repentinamente.

Información de bici eléctrica importante

Es importante leer este manual, la guía de inicio rápido de la bici eléctrica impresa que vino con tu bici y el Manual del propietario de bicicleta eléctrica suplementario cuidadosamente antes de usar tu bici eléctrica nueva.

- Hay información importante en cada manual acerca de tu bici eléctrica.
- Somos socios en la protección de nuestro planeta, así que necesitas usar, mantener y desechar de forma adecuada los componentes eléctricos.

El nivel de presión sonora de las emisiones con ponderación A en los oídos del conductor es inferior a 70 dB(A).

Además de la sección de operación de tu bici eléctrica, te recomendamos leer la sección **Importante leer antes del primer uso** del suplemento.

Una bici eléctrica tiene cables ocultos dentro del cuadro, así como otras piezas fundamentales, por ejemplo, la unidad de transmisión y la batería. Si instalas accesorios adicionales que no sean los habituales (como un porta ánfora o un extensor de alcance), ten cuidado de no dañar los cables ni la batería (es decir, no uses pernos demasiado largos ni punzantes). Eso podría ocasionar un cortocircuito en el sistema eléctrico o dañar la batería. Ver figura a la derecha.

Cualquier modificación de la bici eléctrica o del sistema electrónico puede hacer que la bici y el sistema electrónico sean inseguros y anular la garantía.

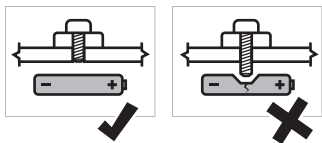

⚠ ADVERTENCIA: Un cortocircuito en el sistema eléctrico o un daño en la batería podría provocar un sobrecalentamiento. Una posibilidad muy poco frecuente, pero que existe, es que una batería seriamente dañada podría incendiarse.

⚠ ¡PRECAUCIÓN! Se prohíbe cualquier modificación (alteración) no autorizada del sistema de propulsión de tu bici eléctrica. Si sospechas que tu bici eléctrica fue manipulada, o sientes un cambio en la velocidad a la que se corta la asistencia de propulsión, deja de usar la bici y comunícate con un distribuidor autorizado de Electra para obtener ayuda.

Carga la batería

La batería se entrega parcialmente cargada.
Para obtener el mejor rendimiento, carga la batería completamente antes de usar tu ebike.



ADVERTENCIA: Cuidate. Sigue estas advertencias de seguridad cuando cargues la batería:

- Carga la batería únicamente con el cargador que se incluyó con tu bici eléctrica. Usar un cargador incorrecto pone en riesgo la vida útil de la batería y presenta un riesgo potencial de incendio.
- Solo usa el cargador en ambientes interiores y secos.
- No dejes una batería que se está cargando sin supervisión.
- Cuando la batería esté completamente cargada, desconecta el cargador de la batería y de la toma de la pared.

Conoce tu tienda de bicicletas

Lo mejor que puedes hacer para disfrutar de muchos momentos felices en bici sin problemas es mantener una buena relación con tu tienda de bicis favorita.

El recurso definitivo

Este manual contiene mucha información valiosa acerca de tu bicicleta, y hay incluso más información en la sección **Soporte** de electrabike.com.

Pero un manual o un sitio web no pueden arreglar una pinchadura, ajustar tu desviador, corregir la altura de tu asiento, servirte una taza de café o hablar contigo una y otra vez sobre aquella ocasión en que casi ganas esa carrera.

Las tiendas de bicis de propietarios locales son el alma del ciclismo. Esto es solo una muestra de lo que ofrecen:

Personal capacitado

El personal de una tienda de bicicletas no solo se trata de vendedores. Son ciclistas que usan y entienden los productos que venden.

El ajuste correcto

Tu tienda puede configurar y ajustar tu bici para que se adapte a ti, a tu estilo de rodar y a tus preferencias.

Mecánicos profesionales

El personal de servicio de tu tienda mantendrá tu bici o tu bici eléctrica en perfecto estado temporada tras temporada.

Servicio de garantía

Si tienes algún problema con algún producto que vendemos, tu tienda de bicicletas está comprometida con solucionarlo.

Hay una tienda para cada ciclista

Trabajamos con más de 3,000 tiendas de bicis locales en EE. UU. y miles más en todo el mundo. Algunas se especializan en carreras, otras en ciclistas urbanos, otras en las bicis de pista y muchas ofrecen algo para todos.

Si aún no tienes una tienda favorita, el mejor lugar para encontrar una es en Tiendas de Bicis en electrabike.com.

Antes de tu primer paseo

Asegúrate de que tu bici está lista para usarse antes de tu primer paseo.

Pasea en la bici del tamaño correcto

Casi todos los modelos Electra incluyen nuestra geometría de cuadro Flat Foot Technology®. Un tamaño normalmente se adapta a la mayoría, pero tu tienda debe ayudarte a encontrar la bicicleta Electra que se adapte mejor a tus necesidades.

Sube o baja el asiento justo por debajo de la altura de la cadera para que puedas tocar ligeramente el piso con los pies bien apoyados mientras soportas todo tu peso en el asiento. Asegúrate de que tus piernas estén en posición vertical erguida y que tus rodillas NO estén dobladas (Figura 1.1). En la mayoría de los casos, esto te dará la extensión de piernas adecuada mientras paseas. Si prefieres más extensión, sube el asiento ligeramente.



Figura 1.1: Altura correcta para pasear.

Mantente dentro del límite de peso

Tu bicicleta tiene un límite de peso. Consulta la sección [Condiciones de uso](#) para obtener orientación.

Para evitar daños en el poste de asiento o en el cuadro de la bici, no coloques el asiento más allá de la línea de inserción mínima del poste de asiento o del mástil de asiento (Figure 1.2). Si no puedes posicionar tu asiento adecuadamente, visita tu tienda de bicicletas.

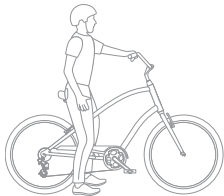

Figura 1.2: La línea de inserción mínima del poste de asiento.

⚠ ADVERTENCIA: *Con el poste de asiento completamente comprimido, el asiento en la posición más hacia atrás y la suspensión trasera completamente comprimida, la llanta trasera puede interactuar con el asiento. Para corregirlo, ajusta el asiento hacia arriba y hacia adelante.*

Ajusta tu manubrio y poste de manubrio a una altura cómoda

La posición del manubrio es importante para el control y la comodidad. Dirige el manubrio y la bici te seguirá.

Se necesitan herramientas especiales y capacitación para alinear, ajustar y aplicarle la torsión adecuada a tu poste de manubrio, por lo que únicamente tu tienda de bicicletas debe hacer esto. No trates de hacer los ajustes tú mismo, ya que estos cambios también pueden requerir de ajustes en las palancas de los cambios, las palancas de freno y los cables.

⚠ ADVERTENCIA: *Un armado incorrecto del juego de dirección y el poste de manubrio y una torsión incorrecta pueden ocasionar daños en el tubo del poste de dirección de la tija, lo que puede hacer que se rompa el tubo. Si se rompe el tubo del poste de dirección, podrías caerte.*

Conoce tu bici

Para disfrutar al máximo tu bicicleta, familiarízate con lo siguiente:

- Pedales
- Frenos (palancas o pedales)
- Cambios (si están equipados)

Disfrutarás más si tienes una bici cómoda y confiable.

Ancho/diámetro de la llanta y el rin

Los rines de las ruedas y las llantas vienen en una amplia gama de diámetros y anchos. El diámetro nominal del rin (1) debe coincidir con el diámetro nominal de la llanta (2), y el ancho del rin (3) debe ser compatible con el ancho de la llanta (4).

Sigue siempre las recomendaciones del fabricante de llantas con respecto a los modelos y tamaños de llantas compatibles con tus rines específicos.

⚠ ADVERTENCIA: *Si no se utiliza una combinación compatible de llanta y rin, la llanta puede perder presión inesperadamente y desprenderse del rin, lo que puede provocar un choque que ocasione lesiones graves o la muerte. Asegúrate de que los componentes sean compatibles con los fabricantes de componentes antes de la instalación.*

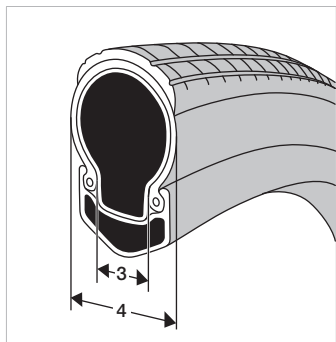
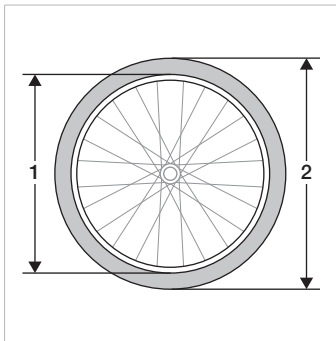

Separación de llanta

El diámetro y el ancho de las ruedas y las llantas del equipo original de tu bicicleta se han seleccionado para garantizar que proporcionen un espacio adecuado entre la llanta y la rueda giratorias, y el cuadro, la tijera u otros componentes. Cualquier cambio en tus ruedas o llantas puede afectar esta separación.

Las llantas que están marcadas como del mismo tamaño pueden tener diferentes anchos cuando se instalan, se inflan correctamente y se montan en tu bici. Verifica siempre la separación de llanta con las llantas montadas y completamente infladas, incluso si las llantas de reemplazo están marcadas como del mismo tamaño que las llantas que se reemplazan.

El espacio libre mínimo entre una llanta correctamente inflada y cualquier parte de la bici, debe ser normalmente de al menos 6 mm (ver más abajo). Consulta con tu tienda local de bicis Electra para obtener información adicional sobre la separación de las llantas.

Mantén siempre suficiente separación entre la llanta y el rin giratorios (consulta la siguiente página) y el cuadro, la tijera u otros componentes. Inspecciona periódicamente el cuadro y la tijera en busca de daños, así como el área alrededor de la rueda en busca de residuos u objetos que puedan atascarse.

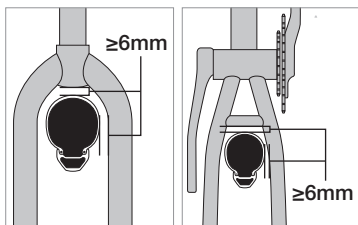

Al andar en bici, las llantas no deben estar en contacto con la tija, el cuadro ni cualquier componente, ya que las ruedas podrían doblarse debido a las cargas laterales.

⚠ ADVERTENCIA: La separación inadecuada de las llantas puede permitir que queden atrapados escombros u objetos o hacer que las ruedas se detengan inesperadamente, lo que podría provocar un choque que ocasione lesiones graves o la muerte.

⚠ ADVERTENCIA: La separación de llanta inadecuada que provoca el contacto entre la llanta y cualquier parte de la bicicleta puede causar daños que pueden llevar a fallas, lo que podría provocar un choque que ocasione lesiones graves o la muerte.

Si has montado accesorios o componentes adicionales en tu bicicleta, especialmente salpicaderas, estos productos pueden requerir una separación adicional entre la llanta/rueda y el accesorio o componente. Debes verificar la separación de llanta requerida para cualquier accesorio o componente montado en tu bicicleta con el fabricante, y no uses el producto si no se puede mantener la separación especificada.

⚠ ADVERTENCIA: Cualquier accesorio o componente conectado a, sobre o cerca de una rueda giratoria presenta un riesgo de hacer contacto con la rueda o detenerla, lo que puede ocasionar un choque que provoque lesiones graves o la muerte. Antes de cada viaje, verifica para asegurarte de que todos los accesorios y componentes, y los sujetadores utilizados para sujetarlos, estén montados de manera segura en tu bicicleta.

⚠ ADVERTENCIA: Detener la rueda delantera repentinamente puede hacer que la bicicleta se pare de forma inesperada y abrupta. Esto puede hacer que el ciclista salga disparado por encima del manubrio y provoque lesiones graves o la muerte.

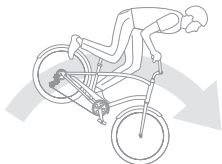

Amolda tus frenos de disco

Los frenos de disco nuevos requieren un proceso de amoldado (asentamiento). El proceso ayuda a garantizar una sensación de frenado uniforme y potente, junto con el frenado más silencioso en la mayoría de las condiciones de paseo.

⚠ ADVERTENCIA: *El proceso de amoldado requiere que realices un frenado fuerte. Debes estar familiarizado con la potencia y el funcionamiento de los frenos de disco. Si frenas bruscamente cuando no estás familiarizado con la potencia y el funcionamiento de los frenos de disco, podrías provocar un accidente, lo que podría ocasionar lesiones graves o la muerte. Si no estás familiarizado con los frenos de disco, pide a tu tienda de bicis que realice el proceso de amoldado.*

⚠ ADVERTENCIA: *No realices el proceso de amoldado mientras transportas personas o carga.*

1. En una superficie plana, sentado en el asiento, acelera la bici a una velocidad moderada.
2. Luego aplica firmemente los frenos hasta que vayas a una velocidad de caminata. Repite aproximadamente 20 veces.

⚠ ADVERTENCIA: *La fuerza de frenado aumentará con cada ciclo de aceleración y frenado. Aplica menos presión a las palancas de freno, ya que se requiere menos presión para reducir la velocidad de la bicicleta a una velocidad de caminata. Si frenas bruscamente, puedes ocasionar un accidente.*

3. Acelera la bicicleta a una velocidad más rápida, luego aplica firmemente los frenos hasta que vayas a la velocidad de una caminata. Repite aproximadamente diez veces.
4. Permite que los frenos se enfríen antes de continuar con el paseo.
5. Consulta en tu tienda de bicis si necesitas ajustar la tensión del cable del freno después del proceso de amoldado.

Antes de cada paseo

Antes de pasear en tu bici, haz una revisión de seguridad a nivel del suelo y lejos del tráfico. Si alguna parte no aprueba la revisión de seguridad, repárala o realiza el servicio de tu bici antes de usarla.

Lista de comprobación antes del paseo

□ Revisa el manubrio

- Asegúrate de que la barra esté a 90 grados con relación a la rueda.
- Verifica que el manubrio esté suficientemente apretado para que no gire y se desalinee ni gire en el poste de manubrio.
- Asegúrate de que ningún cable se estire ni se enrede cuando gires el manubrio de lado a lado.

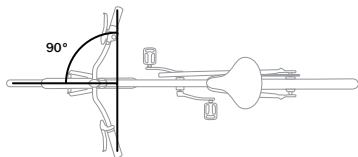

□ Revisa los puños del manubrio

Asegúrate de que los puños del manubrio estén fijos y en buenas condiciones. Si los puños están sueltos o tienen cortes, rasgaduras o áreas desgastadas, haz que tu tienda de bicis los reemplace.

⚠ ADVERTENCIA: Los puños del manubrio sueltos o dañados, o las extensiones del manubrio no aseguradas pueden hacer que pierdas el control y provoques un choque que ocasione lesiones graves o la muerte.

Algunos manubrios están equipados con puños que se bloquean con una conexión mecánica. Deben tener el espacio adecuado para alinear correctamente las empuñaduras con los extremos del manubrio y estar bien conectados para que ninguna parte del extremo del manubrio quede expuesta. Las empuñaduras de bloqueo deben apretarse correctamente para evitar el movimiento.

⚠ ADVERTENCIA: Los puños de bloqueo mal asegurados pueden provocar una pérdida de control o un choque, lo que puede ocasionar lesiones graves o la muerte.

□ Revisa los extremos del manubrio

Asegúrate de que los extremos del manubrio y cualquier extensión estén conectados. Si no es así, pídele a tu tienda de bicis que los conecte antes de rodar. Si los manubrios tienen extensiones en el extremo de barra, asegúrate de que estén sujetas de acuerdo con las instrucciones del fabricante del manubrio y la extensión. Asegúrate de que el manubrio, las extensiones, los puños y los controles de freno y cambio de velocidades estén fijos y permitan el funcionamiento seguro de tu bicicleta, incluida la capacidad de maniobrar, frenar y cambiar de velocidad sin ninguna interferencia.

▲ ADVERTENCIA: *Los extremos del manubrio y las extensiones del manubrio deben estar conectados en todo momento. Los manubrios o extensiones desconectados pueden cortarlo o empujarlo incluso en un choque menor, lo que puede provocar lesiones graves o la muerte.*

□ Revisa el asiento y el poste de asiento

- Asegúrate de que el asiento esté alineado con el centro de la bici.
- Verifica que los rieles del asiento o el collar estén suficientemente apretados, de forma que el asiento no gire y se desalinee y que no se incline hacia arriba y hacia abajo.

□ Revisa las ruedas

- Revisa los rines y rayos en busca de daños. Dale una vuelta a la rueda. Debe girar de forma recta a través de la tijera y de la tijera inferior trasera, y no debe tener contacto con las balatas de freno (frenos de rin).
- Verifica que los ejes estén totalmente asentados en los porta ejes.
- levanta tu bici y golpea la parte superior de la llanta con un golpe sólido. La rueda no debe salir, aflojarse ni moverse de lado a lado.

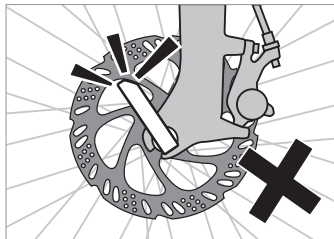

- Si tu rueda está equipada con liberación rápida, asegúrate de que la palanca esté cerrada y posicionada de forma adecuada: no toca la tijera ni una parte de un accesorio (portabultos, salpicadera, bolsas, etc.) y que no interfiere con los rayos o con el sistema de frenos de disco mientras gira la rueda.

⚠ ADVERTENCIA: Fijar la rueda de forma segura con un sistema de liberación rápida requiere de fuerza considerable. Si la rueda no está asegurada adecuadamente, puede aflojarse o soltarse ocasionando lesiones graves.

La tuerca de ajuste debe estar suficientemente ajustada como para que la fuerza de cierre de la palanca de liberación rápida deje una marca en tu mano. Si la palanca no cierra correctamente porque entra en contacto con la tijera o algún accesorio, corrige la posición y cierra la palanca.

Si la palanca toca alguna parte, es posible que no esté cerrada. Si tienes un ensamble de eje de liberación rápida (no un eje pasante), y no puedes cerrarlo correctamente, quita el eje de liberación rápida y coloca la palanca del lado opuesto de la bicicleta. Ajústala y ciérrala correctamente o comunícate con la tienda de bicicletas para que la reemplacen.

⚠ ADVERTENCIA: Una palanca de liberación rápida que no se ajuste y cierre adecuadamente puede moverse y quedar atrapada en los rayos o en un rotor del freno. También puede permitir que la rueda se afloje o se salga de repente. Esto podría causar una pérdida de control, una caída y como consecuencia, lesiones graves o la muerte. Antes de cada paseo, asegúrate de que la liberación rápida esté ajustada y cerrada correctamente.

⚠ ADVERTENCIA: Un dispositivo de fijación de la rueda que no esté debidamente asegurado puede permitir que esta se afloje o se salga, detenga repentinamente la rueda, disminuya su control y haga que se caiga, lo que puede ocasionar lesiones graves o la muerte. Asegúrate de que el eje no interfiera con ninguna parte de la bicicleta y que esté completamente asegurado.

Accesorio de rueda atornillado

Verifica que el eje esté correctamente ajustado y completamente asentado en los porta ejes.

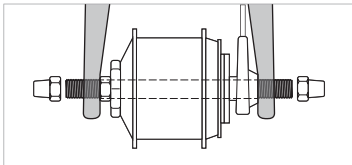

Accesorio de rueda de eje pasante

Verifica que los ejes estén correctamente ajustados y completamente asegurados en los porta ejes.

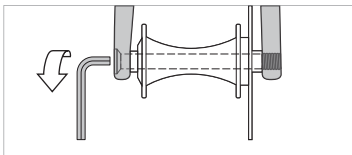

Asegúrate de que en la tienda de bicis te hayan dado las instrucciones del fabricante y síguelas al instalar o quitar una rueda de eje pasante. Si no sabes qué es un eje pasante, pregunta a la tienda de bicis.

La longitud, el diámetro y el paso de roscado del eje pasante deben coincidir con las especificaciones de tu cuadro, tijera y maza libre de rueda. Siempre instala o retira tu rueda de acuerdo con las instrucciones del fabricante del eje pasante y consulta al fabricante si tienes preguntas.

Si tienes la intención de reemplazar el eje pasante, asegúrate de que el nuevo eje pasante sea compatible con tu bicicleta. No quites el eje pasante de tu bicicleta y utilízalo en una bicicleta diferente, ya que puede no ser compatible y no asegurará correctamente tu rueda.

El eje pasante se inserta a través del orificio sin rosca en el cuadro o el porta eje de la tijera, a través de la maza libre de la rueda, y se enrosca directamente en el porta eje opuesto apretando el eje pasante.

Revisa las llantas

Usa una bomba para llantas con un medidor para asegurarte de que tus llantas estén infladas dentro del rango de presión recomendado. No excedas el límite de presión indicado en el costado de la llanta o el rin, el que sea más bajo.

NOTA: Es mejor usar una bomba de mano o de pie que una bomba de estación de servicio o compresor eléctrico. Estos últimos tienen más probabilidades de inflar excesivamente la llanta, lo que puede ocasionar que estalle.



ADVERTENCIA: *Nunca inflas una llanta más allá de la presión máxima marcada en la pared lateral de la llanta. Exceder la presión máxima recomendada puede hacer que la llanta se desprenda del rin o dañar el rin de la rueda durante la instalación o durante el manejo, lo que resulta en una pérdida de control o un choque que puede ocasionar lesiones graves o la muerte, así como daños en la llanta, la cámara y/o rin de la rueda.*



ADVERTENCIA: *Nunca ruedes con una llanta con menos de la presión máxima marcada en la pared lateral de la misma. La presión de las llantas por debajo del mínimo puede causar pinchaduras y/o que la llanta se desprenda del rin mientras ruedas, lo que puede provocar una pérdida de control o un choque que ocasione lesiones graves o la muerte, así como daños en la llanta, la cámara y/o rin de la rueda.*

Revisa los frenos

- Mientras estás sin movimiento, asegúrate de que puedes aplicar fuerza de frenado completa sin que la palanca de freno toque el manubrio. (Si la palanca toca el manubrio, tus frenos pueden necesitar ajustarse.)

⚠ ADVERTENCIA: La fuerza de frenado aplicada a la rueda delantera de forma repentina o con demasiada fuerza puede ocasionar que la rueda trasera se levante del suelo. Esto puede disminuir tu control y ocasionarte una caída. Para obtener mejores resultados, aplica ambos frenos al mismo tiempo.

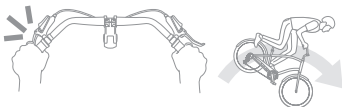

Verifica que el freno de la rueda delantera funcione adecuadamente. Maneja la bici a baja velocidad y aplica el freno de la rueda delantera. La bici debe detenerse inmediatamente.

- Para los frenos de rin o de disco, repite el proceso con el freno de la rueda trasera.
- Para los frenos de contrapedal, comienza con la biela de pedal hacia atrás ligeramente más alta que horizontal. Aplica presión hacia abajo en el pedal hacia atrás. Cuando muevas el pedal hacia abajo, el freno debe activarse.

□ Revisa la cadena

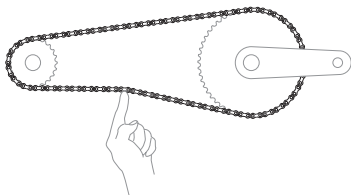

- Asegúrate de que tu cadena o banda tenga la tensión correcta, de forma que no pueda soltarse. Si no estás seguro sobre la tensión correcta, visita tu tienda de bicicletas.
- Verifica que la cadena no tenga dobleces, oxidación ni pines o rodillos rotos.
- Debe haber entre 6 y 12mm (0.25 y 0.50in) de movimiento vertical total en el medio de la cadena.

□ Revisa los cables

- Asegúrate de que todos los cables y fundas estén asegurados correctamente en el cuadro o la tijera, de forma que no interfieran con las partes móviles o queden atrapados en ellas.

□ Revisa los reflectores, las luces y los accesorios

- Comprueba que los reflectores estén limpios y colocados correctamente, es decir, en posición perpendicular al sentido de pedaleo en el caso de los reflectores delanteros y traseros, y en el plano de la rueda en el caso de los reflectores de rayos.

NOTA: Los reflectores funcionan únicamente cuando una fuente de luz se refleja sobre ellos, por lo que no sustituyen a las luces.

- Asegúrate de que tus luces delanteras y traseras y cualquier otro accesorio estén fijados de forma segura, colocados correctamente y que funcionen correctamente.
- Apunta tu luz delantera ligeramente hacia abajo para evitar deslumbrar al tráfico que se aproxima en dirección contraria.
- Asegúrate de que tus baterías estén cargadas.

□ Revisa la batería y el control remoto de tu bici eléctrica

- Con una bici eléctrica, revisa que tu batería esté asegurada en el puerto y completamente cargada, y que tu control remoto y tu sistema de bici eléctrica funcionen de forma adecuada.

□ Revisa los pedales

- Asegúrate de que tus pedales y zapatos estén limpios y libres de escombros que pueda afectar tu agarre o interferir con el sistema de pedales.
- Sujeta tus pedales y el brazo de la biela y muévelos para ver si están flojos. También gira los pedales para asegurarte de que puedan girar libremente.

□ Revisa el juego de dirección con bloqueo (si lo tiene instalado)

- Quita el bloqueo del juego de dirección antes de pasear.

⚠ ADVERTENCIA: *Un juego de dirección trabado puede limitar tu capacidad de girar el manubrio. Esto puede causar una pérdida de control, lesiones o la muerte. Destra el juego de dirección antes de pasear para tener el control total de tu bici.*



Precauciones de seguridad

Sigue estas precauciones de seguridad esenciales para reducir el riesgo de que sufras daños mientras paseas en tu bicicleta.

Equípate

- Siempre usa un casco al pasear en tu bicicleta para reducir el riesgo de lesionarte la cabeza en un accidente. Asegúrate de que tu casco se ajuste a ti adecuadamente y de que cumpla con los estándares de seguridad requeridos.
- Vístete de forma adecuada. La ropa y los accesorios holgados pueden atraparse en tus ruedas o en otras partes móviles y ocasionarte una caída (por ejemplo, la pierna de tus pantalones en el plato).
- Asegúrate de que todas las correas sueltas y accesorios estén asegurados (arnés de la mochila, alforjas, etc.).
- Aumenta tu visibilidad usando ropa fluorescente durante el día y ropa reflejante durante la noche. En una bici, el movimiento único de pedaleo hacia arriba y hacia abajo es lo que te hace reconocible en el camino. Por la noche, destaca tus pies, tobillos y piernas con productos que tengan materiales reflectantes. Durante el día, usa calcetines, zapatos, abrigo y calentadores fluorescentes.

- Usa luces delanteras y traseras, día y noche.
- Asegúrate de que tus reflectores estén limpios y colocados de forma adecuada.



ADVERTENCIA: *Los reflectores, los cuales funcionan únicamente cuando una fuente de luz se refleja sobre ellos, no son sustitutos para las luces. Pasear en condiciones de oscuridad o en momentos de poca visibilidad sin iluminación adecuada es extremadamente peligroso.*

Rueda con inteligencia

Conoce tu capacidad como ciclista y no excedas dicha capacidad.

- Cuando ruedes, no mires la computadora o tu teléfono por mucho tiempo. Podrías golpear un obstáculo ocasionando la pérdida de control y una caída.
- No pasees demasiado rápido. La alta velocidad crea mayores riesgos, y resulta en fuerzas más altas en caso de que ocurra un accidente. Podrías sorprenderte con el poder de una bici eléctrica.

- No pasees sin sujetar el manubrio con las manos. Siempre mantén al menos una mano en el manubrio.
- No pasees con otra persona en la bici a menos que sea una bicicleta tándem.
- No pasees mientras estás intoxicado o usando medicamentos que puedan marearte o afectar tu atención.
- No pasees en grupos grandes. Pasear cerca de otros ciclistas reduce tu visibilidad del camino y puede ocasionar que pierdas el control de tu bicicleta. Además, los grupos grandes de ciclistas pueden ocasionar problemas para otros usuarios de la vía.
- No andes en bici de una manera que no esté prevista para tu tipo de bicicleta ([consulta la sección Condiciones y límites de uso en la página 1-22](#)).

NOTA SOBRE BICIS ELÉCTRICAS: Ten en cuenta que otros usuarios del camino no esperan que una bici eléctrica pueda ser más rápida que una bici normal. Pasear más rápido también puede incrementar el riesgo de un accidente.



ADVERTENCIA: *Incrementas tu riesgo de lesiones cuando usas tu bicicleta de forma incorrecta. El uso indebido puede incrementar el estrés en tu bici. Un alto estrés puede ocasionar que el cuadro o una parte se rompan, lo que incrementa el riesgo de lesionarte. Para disminuir el riesgo de lesionarte, usa tu bicicleta de la forma para la cual fue diseñada.*

Evita el uso inadecuado

Ejemplos de uso inadecuado incluyen saltar en tu bici; pasear sobre ramas, escombros u otros obstáculos; realizar trucos; pasear en terreno demasiado escabroso; pasear demasiado rápido para las condiciones; o pasear de forma inusual. Estos y otros usos indebidos se suman al estrés sobre cada parte de tu bicicleta.

Evita los peligros

Observa los vehículos, peatones y a otros ciclistas. Asume que los demás no te ven y mantente alerta para evadirlos y a otras acciones, tales como que se abra una puerta en tu camino.

Pasea con cuidado cuando estés en caminos todoterreno. Pasea únicamente en pistas. No pasees sobre rocas, ramas o baches.

No pasees con un objeto suelto ni con una correa para mascotas fijada al manubrio o a otra parte de tu bicicleta.

Mantente alerta para evitar los peligros del camino como hoyos, rejillas de drenaje o escombros que puedan impactar tus ruedas, hacer que tus ruedas se resbalen, ocasionar que tus ruedas se “atoren” o queden atrapadas: todo esto podría hacer que pierdas el control. Si no estás seguro de las condiciones del camino, camina con tu bici.

Cuando cruzas vías de tren o rejillas de drenaje, hazlo con cuidado y crúzalas un ángulo de 90 grados para evitar que tus ruedas queden atrapadas en los huecos.

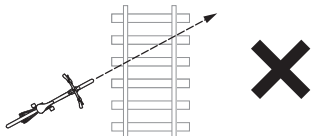
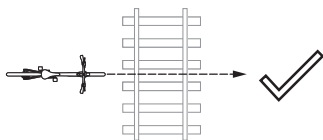

Respetar el clima

Toma precauciones adicionales cuando pasees en clima mojado o nevado, ya que el agarre de tus llantas se reduce considerablemente.

Las distancias de frenado son mayores en clima mojado. Aplica tus frenos con anticipación y ten más cuidado cuando que cuando paseas en condiciones secas.

Escucha a tu bici

Si tu bicicleta se comporta de forma inusual (si tiembla demasiado, por ejemplo) o si escuchas ruidos inusuales, detente inmediatamente e identifica el problema.

Después de cualquier accidente o impacto, haz que tu tienda de bicicletas inspeccione cuidadosamente tu bicicleta. Los daños en tu bicicleta pueden no ser detectables a simple vista. Repara cualquier problema antes de salir a pasear de nuevo o lleva tu bicicleta a tu tienda de bicicletas para hacerle servicio.

Planifica con anticipación

Es una verdadera molestia tener una llanta pinchada u otro problema mecánico cuando sales a pasear. Lleva contigo una bomba, una cámara interior de repuesto, juego de parches, herramientas y baterías de repuesto, o cargadores para tus luces y baterías. Debes estar preparado para arreglar tu bici, para que puedas regresar de forma segura de tu paseo.

Sigue las reglas del camino y fuera de él





Es tu responsabilidad ser consciente de las leyes aplicables cuando paseas. Respetar todas las leyes y regulaciones con relación a las bicis eléctricas, luces para bicicleta, pasear en caminos o rutas, cascos, sillas para niños y tráfico.

Condiciones de uso y límites de peso

Tu bicicleta tiene una calcomanía en el cuadro que te indica sus condiciones de uso. Manéjala únicamente en las condiciones de uso especificadas para tu tipo de bicicleta.



Calcomanía en el cuadro

Busca en tu cuadro la calcomanía de condiciones de uso y/o la siguiente calcomanía de Electrically Power Assisted Cycles (EPAC):

Bici eléctrica rápida EU (velocidad EPAC) 45 kmph (28 mph)	Etiqueta EU EPAC ISO, CE específica para el modelo	Etiqueta US EPAC ISO, etiqueta de clase
<p>Diamant Fahrradwerke GmbH Lie-B e1*168/2013*xxxxx WID2xxxxxxxxxxxxxx -- dB(A), --- min⁻¹ 0.3 kW 45km / h max 145 kg</p>  <p>RECOMMENDED TYRE PRESSURE BAR (PSI), COLD</p> <p>FRONT 2.4 (35) REAR 2.4 (35)</p>	 <p>2023 250 W max 20 kg max 25 km/h Bike 20 kg max 100 kg Bikourage BV / Trek Benselux Clemenslaan 2-206 3947 LG Harderwijk The Netherlands UK CA Trek Bicycle Corporation Ltd. 9 Sherbourne Drive, Tibbrook, Milton Keynes, UK MK7 0HX</p>  <p>EN 15194 Ciudad/Trekking EPAC</p>	<p>Clase I Máx 250 W Máx 20 mph</p> <p>EBike de clase 3 Máx 750 W Máx 28 mph</p>  <p>EN 15194 Ciudad/Trekking EPAC</p>

⚠ ADVERTENCIA: Si tu uso de la bicicleta aplica más estrés que el de las condiciones de uso para las cuales fue diseñada, la bicicleta o sus partes pueden dañarse o romperse. Una bicicleta que tiene daños puede disminuir tu control y ocasionarte una caída. No pasees en condiciones de uso que apliquen más estrés que el de los límites de la bicicleta. Si no estás seguro de los límites de la bicicleta, consulta a tu tienda de bicicletas.

Límite de peso = ciclista + bicicleta + equipo/carga.

Condición	Terreno	Límite de peso	Tipo de bicicleta o definición
	Paseo para niños. Un niño no debe pasear sin supervisión de un adulto. Los niños no deben pasear cerca de pendientes, bordes, escaleras, bajadas, piscinas o áreas que usen los automóviles.	36kg (80lb)	<p>Altura de asiento máxima de 635mm</p> <p>Normalmente, una bici con ruedas de 12", 16" o 20"; un triciclo de niños; e incluye una bicicleta de remolque</p> <p>Sin sistemas de fijación de rueda de liberación rápida</p>
	Pasear en una superficie pavimentada en la que las ruedas siempre estén sobre el suelo.	125 kg (275 lb)	<p>Bicicleta de ruta con manubrio de tipo caído</p> <p>Bicicleta de triatlón, prueba de tiempo o velocidad</p> <p>Cruiser con llantas grandes de 26" y manubrio echado hacia atrás</p> <p>Bicicleta con asistencia electrónica de ruta con manubrio de tipo caído</p>
		136 kg (300 lb)	Bicicleta con asistencia electrónica pedelec selecta (bicis eléctricas)
		160 kg (350 lb)	Bicicleta con asistencia electrónica pedelec selecta (bicis eléctricas)
	<p>Pasear en la Condición 1, más caminos de grava y pistas arregladas con pendientes poco empinadas.</p> <p>Caidas de menos de 6" (15cm).</p>	160 kg (350 lb)	Bicicleta de montaña, grava y pedelec con asistencia eléctrica selecta (bicicletas eléctricas)
		80 kg (175 lb)	Bici de montaña o híbrida con ruedas de 24"
		125 kg (275 lb)	Bicicleta de ciclocross: manubrio de tipo caído, llantas de 700 c de gajos grandes y frenos de disco o cantilever
		136 kg (300 lb)	<p>Bicicleta híbrida o DuoSport con llantas de más de 28c de ancho y manubrio plano</p> <p>Bicicleta con asistencia electrónica pedelec estándar</p>

Técnica de manejo básica

Sigue los siguientes consejos y técnicas para aprovechar al máximo tu experiencia de manejo.

Girar y controlar

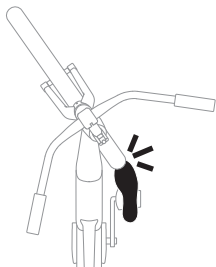

Ten cuidado con la “superposición de pies”. Cuando giras el manubrio a velocidades muy bajas, tus pies podrían superponerse o tocar la parte delantera de la rueda o la salpicadera. No pedalees mientras manejas lentamente con el manubrio girado.

El pavimento mojado, con escombros o irregular afectará el manejo de tu bicicleta. Las superficies pintadas (cruces peatonales, líneas de carriles) y metálicas (rejillas, tapas de alcantarillas) pueden ser particularmente resbaladizas cuando están mojadas. Trata de evitar los cambios repentinos de dirección en superficies que no son ideales.

Frenado

Siempre pasea a una distancia segura entre tú y otros vehículos u objetos para que tengas suficiente espacio para detenerte. Ajusta las distancias y las fuerzas de frenado para adaptarlas a las condiciones y la velocidad.

Para lograr un frenado más seguro, usa tus frenos de forma suave y uniforme. Mira al frente y ajusta tu velocidad con anticipación para evitar frenar con demasiada fuerza.

Diferentes bicis tienen diferentes sistemas de frenado y diferentes niveles de potencia de frenado, de acuerdo con su condición de uso (consulta la sección **Condiciones de uso y límites de peso**). Conoce la potencia de frenado de tu bicicleta y no la uses más allá de ese límite. Si quieres más (o menos) potencia de frenado, consulta a tu tienda de bicicletas.

El pavimento mojado, con escombros o irregular afectará la forma en que tu bici reacciona al frenado. Ten mucho cuidado al frenar en un camino que no esté en condiciones ideales. Mantén el frenado suave, y deja más tiempo y distancia para detenerte.

Frenos de contrapedal

Padres o tutores: expliquen esto a su hijo o dependiente.

Si tu bicicleta tiene un freno de contrapedal (un freno activado con los pedales), aplica el freno al pedalear hacia atrás.



Para lograr la mayor fuerza de frenado, los brazos de la biela deben estar en posición horizontal cuando aplicas el freno. La biela girará un poco antes de que el freno empiece a trabajar, así que comienza a aplicar el freno con el pedal trasero ligeramente más alto que la posición horizontal.

Frenos de mano

Antes de manejar, asegúrate de saber qué palanca de freno controla qué freno (delantero o trasero), ya que estas pueden configurarse específicamente para las regulaciones del mercado.

Si tienes dos frenos de mano, aplica ambos frenos al mismo tiempo.

El freno delantero proporciona más potencia de frenado que el trasero, así que no lo uses con demasiada fuerza o de forma abrupta. Agrega presión gradualmente en ambos frenos hasta que reduzcas a la velocidad deseada o te detengas.

Si debes detenerte rápidamente, lleva tu peso hacia atrás mientras aplicas los frenos para mantener la rueda trasera sobre el suelo.



ADVERTENCIA: La fuerza de frenado aplicada a la rueda delantera de forma repentina o con demasiada fuerza puede ocasionar que la rueda trasera se levante del suelo o que la rueda delantera resbale. Esto disminuirá tu control y ocasionará una caída.

Algunos frenos delanteros incluyen un "modulador", un dispositivo que hace que la aplicación del freno delantero sea más gradual.

Hacer cambios

Los cambios en tu bicicleta te permiten pedalear con comodidad en diferentes condiciones, como al subir una colina, pedalear contra el viento o pasear rápidamente en terreno plano. Selecciona el cambio que sea más cómodo para las condiciones; un cambio que te permita pedalear a un ritmo constante.

Hay dos sistemas de cambios en la mayoría de las bicicletas: el desviador, que es externo, y el cambio interno integrado (IGH). Usa la técnica adecuada para tu instalación.

Los diferentes mandos y desviadores funcionan de forma diferente. Conoce tu sistema.

Para hacer cambios con un desviador

⚠ ADVERTENCIA: *Una técnica de cambios de desviador inadecuada podría ocasionar que tu cadena se atasque o se suelte, lo que puede hacer que pierdas el control y caigas.*

Un desviador mueve tu cadena de un engrane a otro. Cambias de engrane al cambiar la posición de una palanca de cambios (también llamada mando), la cual controla el desviador. En la mayoría de las bicicletas, el mando izquierdo controla el desviador delantero y el mando derecho controla el cambio trasero.

Cambia de engrane únicamente cuando los pedales y la cadena se estén moviendo hacia adelante.

Disminuye la fuerza en los pedales mientras cambias de engrane. Reducir la tensión en la cadena ayuda a la cadena a cambiar de engrane de forma rápida y suave, lo que reduce el desgaste de la cadena, el desviador y el engrane.

Usa únicamente un mando a la vez.

No cambies de engrane cuando paseas sobre baches, para evitar que la cadena se suelte o se atasque o que falle un cambio.

Para hacer cambios con un cambio interno integrado (IGH)

Cuando cambies de engrane, mantén la velocidad sin pedalear. La tensión en la cadena no permite la operación correcta del mecanismo de cambio de engrane y puede dañar el mecanismo.

En la mayoría de los sistemas de IGH puedes cambiar mientras la bici no está en movimiento, por ejemplo, puedes cambiar a un engrane más bajo en una parada para arrancar de nuevo con más facilidad.

Pedalear

Aunque hay diferentes sistemas de pedaleo disponibles, todas las bicicletas Electra vienen con pedales planos de serie.

Plano

Los pedales planos son exactamente lo que dice su nombre. No requieren de zapatos especiales, y tus pies están libres para moverse sobre y fuera del pedal.

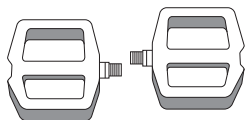

Pasear con un niño

Toma estas precauciones para dar a los ciclistas más jóvenes la mejor y más segura experiencia posible.

Remolcar o cargar a un niño en tu bici

⚠️ ADVERTENCIA: *Agregar una silla para niño a tu bicicleta incrementa el peso y eleva el centro de gravedad, lo que puede hacer que la bici tarde más en detenerse, se vuelva difícil de controlar y más fácil de voltearse. No dejes a tu hijo sin supervisión en un asiento de niño. Ten mucho cuidado al equilibrar, frenar y tomar una curva con una silla de niño. Un volteo o pérdida de control puede causar lesiones graves o la muerte para ti o para tu niño pasajero.*

⚠️ ADVERTENCIA: *Ciertos portabultos de bicicleta no están diseñados para usarse con sillas de niño. Si no estás seguro, contacta a tu tienda de bicicletas Electra.*

⚠️ ADVERTENCIA: *Los fabricantes de sillas de niño tienen diferentes sistemas de montaje, los cuales pueden o no ser compatibles con ciertos portabultos de bicicleta. Si no estás seguro, contacta al fabricante de sillas de niño.*

⚠️ ADVERTENCIA: *Si instalas un portabultos que no es compatible, puede aflojarse o soltarse de forma inesperada, hacer que el niño entre en contacto con partes móviles o se caiga, y puede provocar lesiones graves o la muerte.*

- Si permites que un niño vaya en un asiento o remolque unido a la bicicleta, ten sumo cuidado de garantizar su seguridad. Comprueba que la bicicleta sea adecuada para llevar un asiento o un remolque para niños. Los remolques deben usar la bandera proporcionada.
- Comprueba el sistema de unión o la conexión con tu bici antes de cada paseo.

 **ADVERTENCIA:** No coloques una abrazadera en el cuadro de una bicicleta que no esté previsto para tal fin. El material del cuadro puede dañarse y ocasionar condiciones inseguras.

- Los transportadores de equipaje (portabultos) están diseñados para transportar equipaje y no pasajeros, a menos que se use una carreta infantil aprobada.
- Nunca transportes nada que te obstruya la visión o impida el control completo de la bicicleta, o que pueda enredarse en las partes móviles de la bicicleta.
- Ten en cuenta la carga máxima permitida para tu bicicleta cuando instales un asiento para niños en el portabultos trasero. En las bicis eléctricas con una batería de portabultos trasero, la carga máxima es menor debido al peso de la batería. La carga máxima permitida puede encontrarse en el portabultos o en la abrazadera del soporte del portabultos.
- Si instalas un asiento para niños en la parte de atrás de tu bicicleta, los resortes del asiento que quedan expuestos pueden lastimar los dedos del niño. Cubre los resortes o usa un asiento que no tenga resortes.

 **ADVERTENCIA:** Los resortes expuestos en el asiento de cualquier bicicleta equipada con un asiento para niños pueden causar lesiones graves al niño.

- Nunca dejes a un niño sin supervisión en un asiento o remolque. La bicicleta puede caerse y lastimar al niño.
- Asegúrate de que el niño use equipo de protección, especialmente un casco aprobado y ajustado correctamente.
- Con frecuencia, comprueba que un niño en un remolque (con pedales) esté despierto y alerta.
- Disminuye tu velocidad. Lee y sigue las instrucciones que vienen con tu asiento para niños o remolque.

Acompañar a un niño mientras pasea en su propia bici

- Asegúrate de que tu hijo tenga la ropa adecuada para pasear, y que sea ropa brillante y altamente visible.
- Asegúrate de que tu hijo use el tamaño de bici correcto y que el asiento y el manubrio estén en la posición correcta para que obtengan la máxima comodidad y control.

- El brazo de biela de doble posición de Sprocket 20" permite ajustar la altura de los pedales según van creciendo los niños.

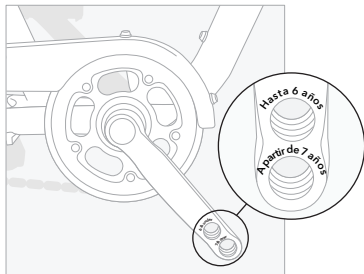

- Los niños tienen menos probabilidades que los adultos de reconocer los peligros y pueden no responder correctamente en una situación de emergencia, por lo que tendrás que estar muy atento para mantener su seguridad.
- Los niños no deben pasear cerca de pendientes, bordes, escaleras, bajadas, piscinas o áreas que usen los automóviles.
- Enseña a tu hijo las reglas del camino y enfatiza en la importancia de obedecerlas.
- Establece de forma clara tus propias reglas de manejo que se adapten a tu ubicación, incluyendo dónde, cuándo y durante cuánto tiempo puede pasear tu hijo.

⚠️ ADVERTENCIA: Las ruedas de entrenamiento evitan la inclinación regular de una bicicleta durante una vuelta. Si el niño gira demasiado rápido, la bicicleta puede caerse y ocasionar una lesión. Con las ruedas de entrenamiento, no permitas que un niño pasee rápido ni que gire repentinamente.

- Inspecciona la bicicleta de tu hijo antes de cada paseo (consulta la sección [Antes de cada paseo en la página 1-13](#)).
- Pon mucha atención a los puños o los tapones para extremos del manubrio en la bicicleta de tu hijo. En caso de un accidente, un extremo de manubrio expuesto representa un peligro que puede ocasionar heridas punzantes.

⚠️ ADVERTENCIA: Un extremo de manubrio que no esté conectados o cubierto puede causar lesiones graves o la muerte en un accidente. Los padres deben inspeccionar regularmente la bicicleta de un niño y reemplazar los puños o tapones de manubrio dañados o faltantes.

CAPÍTULO 2

Cuidado de tu bici

<u>Protege tu bici</u>	<u>2-1</u>
<u>Mantenla limpia</u>	<u>2-1</u>
<u>Reemplazo de partes</u>	<u>2-1</u>
<u>Estacionar, guardar y transportar tu bici.....</u>	<u>2-2</u>
 <u>Mantenimiento</u>	 <u>2-5</u>
 <u>Inspección.....</u>	 <u>2-6</u>
<u>Revisa los aprietes.....</u>	<u>2-6</u>
 <u>Cuatro arreglos fáciles que todos los ciclistas deben saber.....</u>	 <u>2-10</u>
<u>1. Revisa tus llantas.....</u>	<u>2-10</u>
<u>2. Lavar tu bici</u>	<u>2-11</u>
<u>3. Desengrasa y lubrica tu cadena</u>	<u>2-11</u>
<u>4. Desmonta y reemplaza tu llanta.....</u>	<u>2-12</u>

Protege tu bici

Construimos nuestras bicicletas para que duren mucho tiempo... con un poco de tu ayuda. Sigue estas indicaciones de protección para mantener tu bici en buen estado durante mucho tiempo.

Manténla limpia

Limpia tu bicicleta con agua o detergente suave y una esponja no abrasiva si está muy sucia. Nunca rocíes tu bicicleta usando agua presurizada y nunca rocíes directamente los puntos de baleros ni las partes eléctrica en las bicis eléctricas. Nunca uses químicos agresivos ni toallas de alcohol para limpiar tu bici. Consulta las [Cuatro soluciones fáciles que todo ciclista debe conocer en la sección de la 2-10](#) página para obtener más información sobre cómo lavar tu bicicleta.

Reemplazo de partes

Si necesitas reemplazar cualquier pieza de tu bici (balatas de freno desgastadas, por ejemplo, o piezas rotas por un accidente), visita tu tienda de bicis o consulta la sección **Accesorios en electra.trekbikes.com**.

Usa únicamente partes de repuesto originales. Si usas cualquier cosa que no sean partes de repuesto originales, puedes poner en riesgo la seguridad, el rendimiento o la garantía de tu bicicleta.

Advertencia sobre el mantenimiento de la bici

Se necesitan herramientas y habilidades especiales para hacer servicio a tu bici. Si una reparación o ajuste no está listado específicamente en este manual, por tu seguridad únicamente tu tienda de bicicletas debe hacer esa reparación.

Lista de herramientas sugeridas

No todas estas herramientas son necesarias para todas las bicicletas.

- Llaves hexagonales de 2, 4, 5, 6, 8 mm
- Llaves de boca de 9, 10, 15 mm
- Llave de cubo de 15 mm
- Llave de tubo, tubo de 14, 15 y 19 mm
- Llave T25 Torx
- Desarmador Phillips del Núm. 1
- Juego de reparación de cámara interna de bicicleta, bomba para llantas con medidor y desmontable para llanta
- Torquímetro



ADVERTENCIA: *Muchas tareas de reparación y servicio de bicicletas requieren de conocimientos y herramientas especiales. No comiences ajustes o servicios en tu bicicleta hasta que hayas aprendido en tu tienda de bicicletas cómo hacerlos adecuadamente. Te recomendamos que las reparaciones mecánicas importantes sean realizadas por un mecánico de bicicletas calificado. Los ajustes o servicios inadecuados pueden resultar en daños a la bicicleta o en un accidente que puede ocasionar lesiones graves o la muerte.*

Tu seguridad depende del mantenimiento correcto de tu bicicleta. Si una reparación, ajuste o actualización de software no está listado específicamente en este manual, únicamente tu tienda de bicicletas debe hacer esa reparación.

Después de cualquier reparación o instalación de un accesorio, revisa tu bicicleta como se muestra en la sección **Antes de cada** paseo.

Estacionar, guardar y transportar tu bici

Evita el robo

No estaciones tu bicicleta a menos que esté asegurada a un objeto fijo con un candado de bicicleta que resista una cizalla y sierras. Para una bici eléctrica, bloquea la batería en su lugar y remueve el control remoto/pantalla, si es aplicable.

Registra tu bici en línea (consulta la sección Registra tu bici). Registra el número de serie en este manual y guarda el manual en un lugar seguro.

Estaciona o guarda tu bici de forma segura

Estaciona tu bici en donde no pueda caerse o irse rodando. Una caída puede dañar tu bicicleta o la propiedad a tu alrededor.

El uso incorrecto de un soporte para estacionar bicicletas puede doblar tus ruedas, dañar los cables del freno o, en el caso de las bicis eléctricas, dañar los cables del sistema eléctrico.

No recargues tu bicicleta sobre sus desviadores. El cambio trasero podría doblarse o podría entrar tierra en la transmisión.

Protege tu bici de los elementos del clima cuando sea posible. La lluvia, la nieve, el granizo e incluso la luz solar directa pueden dañar el cuadro, el acabado o las partes de tu bicicleta.

Antes de guardar tu bicicleta durante un periodo largo de tiempo, límpiala y hazle el servicio, y después aplica pulimento en el cuadro. Cuelga tu bicicleta sin que toque el suelo con las llantas aproximadamente a la mitad de la presión de inflado recomendada.

Consulta la guía de inicio rápido o el Manual del propietario de bicicleta eléctrica suplementario para obtener información sobre el almacenamiento de batería adecuado.

Protege el acabado de tu bici

El acabado o la pintura de tu bici pueden dañarse con químicos (incluyendo algunas bebidas deportivas) o con contacto abrasivo. La tierra puede raspar o remover la pintura (e incluso el material del cuadro), especialmente en los lugares en que un cable roce o que haya una correa alrededor de un tubo. Usa acolchonado adhesivo para evitar el roce en puntos críticos.

Ten cuidado con los portabultos de vehículos, bancos de trabajo, remolques y entrenadores

Los dispositivos de sujeción y aquellos encontrados en un banco de trabajo, cargador de vehículo, entrenador o remolque para niños pueden ocasionar daños en el cuadro de tu bicicleta. Sigue las instrucciones para tu accesorio específico para proteger tu bicicleta de los daños. No todas las bicicletas son compatibles con un accesorio para carga de equipaje, remolque para bicicleta, etc... Si no estás seguro, pregunta a tu tienda de bicicletas.

PRECAUCIÓN: *Al transportar bicicletas con ruedas en un portabicicletas trasero de un coche, debe haber una distancia suficiente entre el escape y la(s) rueda(s) de la bici. La distancia mínima es de 45 cm (18") detrás del escape y al menos 20 cm (8") por encima.*

⚠ ADVERTENCIA: *Agregar una silla para niño a tu bicicleta incrementa el peso y eleva el centro de gravedad, lo que puede hacer que la bici tarde más en detenerse, se vuelva difícil de controlar y más fácil de voltearse. No dejes a tu hijo sin supervisión en un asiento de niño. Ten mucho cuidado al equilibrar, frenar y tomar una curva con una silla de niño. Un volteo o pérdida de control puede causar lesiones graves o la muerte para ti o para tu niño pasajero.*

⚠ ADVERTENCIA: *Ciertos portabultos de bicicleta no están diseñados para usarse con sillas de niño. Si no estás seguro, contacta a tu tienda de bicicletas Electra.*

⚠ ADVERTENCIA: *Los fabricantes de sillas de niño tienen diferentes sistemas de montaje, los cuales pueden o no ser compatibles con ciertos portabultos de bicicleta. Si no estás seguro, contacta al fabricante de sillas de niño.*

⚠ ADVERTENCIA: *Si instalas un portabultos que no es compatible, puede aflojarse o soltarse de forma inesperada, hacer que el niño entre en contacto con partes móviles o se caiga, y puede provocar lesiones graves o la muerte. Empaca tu bici con cuidado para enviarla*

Empaca tu bici con cuidado para enviarla

Una bicicleta empacada de forma incorrecta se daña con facilidad durante el transporte. Siempre usa un estuche rígido o cartón que proteja tu bicicleta cuando la empagues para un envío. Coloca esponjas en todos los tubos del cuadro y la tijera y usa un bloque rígido para proteger las puntas de la tijera y mantener el soporte estructural de las cuchillas de la tijera.

Inspecciona tu bici en busca de cualquier efecto después del envío

1. Desenvuelve la cinta de manubrio e inspecciona el manubrio.
2. Revise los tubos del cuadro y la horquilla en busca de abolladuras, grietas o rayones.
3. Sigue el manual de servicio en internet de la bici para volver a armarla o busca ayuda en tu tienda local de bicis Electra.

También hay reglas y consideraciones especiales al enviar una bici eléctrica. Si no estás seguro de lo que tienes que hacer, consulta el Manual del Propietario de Bicicleta eléctrica suplementario en electra.trekbikes.com o pide a tu tienda de bicis que empaque tu bici por ti.



electrabike.com/manuals

Mantenimiento

Los avances tecnológicos continúan haciendo que las bicis sean más complejas. Es imposible que en este manual se proporcione toda la información requerida para reparar y darle mantenimiento de manera adecuada a todas las bicicletas.

Para ayudar a minimizar las posibilidades de que ocurra un accidente o una lesión, es crítico que pidas a tu tienda de bicicletas que lleve a cabo cualquier reparación o mantenimiento que no se describa específicamente en este manual.

Mientras más descuides el mantenimiento, más crítico se vuelve. Tu tienda de bicicletas te puede ayudar a decidir tus requerimientos de mantenimiento.

Tras el uso inicial, las bicicletas nuevas deben ser revisadas. Como un ejemplo, los cables se estiran con el uso, y esto puede afectar la operación de los cambios o el frenado. Aproximadamente dos meses después de comprar tu bicicleta nueva, pide a tu tienda de bicicletas que la revise completamente. Pide a tu tienda de bicicletas que realice el servicio completo a tu bicicleta cada año, incluso si no la usaste demasiado.

Antes de cada paseo, realiza una inspección como se indica en la sección **Antes de cada paseo**.

La planificación de mantenimiento está basada en el uso normal. Si paseas en tu bici superando el tiempo que se indica, realiza el mantenimiento de la bicicleta con más frecuencia de la recomendada. Si una parte tiene un funcionamiento incorrecto, reemplázala y realízale el servicio inmediatamente, o consulta a tu tienda de bicicletas. Si una parte está desgastada o dañada, reemplázala antes de pasear en tu bici de nuevo.

Si durante la inspección se observa que tu bici necesita mantenimiento, visita o ponte en contacto con tu tienda de bicis para que la revisen.

Inspección

Siguiendo la planificación del mantenimiento, realiza las siguientes inspecciones y mantenimientos en el momento indicado.

Revisa los aprietes

Tu bicicleta nueva salió de la tienda con pernos y conexiones apretados adecuadamente, pero esos pernos y conexiones pueden aflojarse con el tiempo. Es normal. Es importante revisarlos y ajustarlos con las especificaciones de torsión adecuadas.

Conoce tus especificaciones de torsión

La torsión es una medida del apriete de un tornillo o perno.

Demasiada torsión puede estirar, deformar o romper un perno (o la parte a la que está fijado). Poca torsión puede permitir que la parte se mueva y eso puede provocar fatiga y rupturas en el perno (o en la parte a la que está fijado).

Un torquímetro es el único método confiable para determinar el apriete correcto. Si no tienes un torquímetro, no puedes inspeccionar correctamente el apriete y debes consultar a tu tienda de bicicletas.

Las especificaciones de torsión con frecuencia están escritas en el perno o la parte cerca de ellos. Si alguna pieza no aparece especificada, pregunte en su tienda de bicis. Revisar lo siguiente no debe tardar más de unos cuantos minutos y ajustar como sea necesario de acuerdo con las especificaciones de torsión adecuadas:

- Perno o pernos de la abrazadera del asiento
- Perno de la abrazadera del poste de asiento
- Pernos del poste de manubrio
- Pernos de fijación de la palanca del mando
- Pernos de fijación de la palanca de freno
- Pernos del freno, delantero y trasero, incluyendo cualquier perno que se fije a un tope de cable
- Pernos de fijación de la suspensión y pernos de pivote

Manubrio

Si

- Que los puños del manubrio estén seguros (no deben moverse ni girar).
- La cinta del manubrio (si corresponde) y replácela si está floja o desgastada.
- Que las extensiones de manubrio o extremos de barra estén correctamente colocados y seguros y que las tapas de la barra estén seguras.



ADVERTENCIA: *Un extremo del manubrio sin cubrir o tapar puede causar lesiones graves o la muerte en caso de que se produzca un accidente. Los padres deben inspeccionar regularmente cada bicicleta y reemplazar los puños dañados o faltantes.*

Postes de manubrio

Verifica que todos los pernos estén ajustados. El ajuste adecuado varía según el tipo de poste de manubrio de la bicicleta. Asegúrate de seguir las especificaciones de torsión, que suelen estar impresas en el poste de manubrio. Si no estás seguro del tipo de poste de manubrio que tiene la bicicleta, acude a la tienda.

Postes de manubrio de conexión directa: Debe haber al menos un separador de 5 mm debajo del poste de manubrio además de la cubierta del balero. En el caso del tubo del poste de dirección de carbono, se requiere un separador por encima y por debajo del poste de manubrio. Hay algunas ligeras excepciones de variación en bicis de carrera seleccionadas. Si tienes dudas sobre el poste de manubrio o el tubo del poste de dirección, comunícate con la tienda de bicicletas.

AVISO: No apliques grasa ni pasta de montaje al poste de manubrio ni al tubo del poste de dirección. Si se transfieren a los rodamientos del juego de dirección o al tubo del poste de dirección, pueden causar deterioro o daños.

Frenos

Revisa el desgaste de las balatas de freno.

- Frenos de rin: Si las ranuras en la superficie de la balata de freno tienen menos de 2mm de profundidad (o 1mm para frenos de tirón directo), reemplaza la balata de freno.
- Frenos de disco: Reemplaza las balatas de freno que tengan menos de 1mm de espesor.
- Rotores de disco de freno: Revisa el grosor/desgaste del rotor. El grosor mínimo con frecuencia está impreso en el disco.

Ruedas y llantas

Revisa las llantas en busca de daños o un área desgastada. Conforme una llanta se desgasta, puede volverse más susceptible a las ponchaduras. Si un corte atraviesa la cubierta o si se ve algún hilo de la cubierta a través de la banda de rodamiento, reemplaza la llanta.

Tu tienda de bicicletas debe arreglar o reparar los rayos flojos o dañados.

Un poco de información sobre el desgaste del rin. Las balatas de freno remueven el material del rin cuando aplicas el freno. Si los frenos remueven demasiado material con el paso del tiempo, el rin puede debilitarse y romperse. Indicadores de desgaste en rines de aluminio:

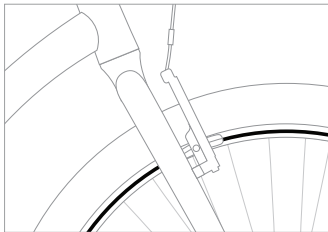

- Una ranura hueca alrededor de la circunferencia del rin. Si la ranura deja de ser visible en algún punto, reemplaza el rin.
- Un punto en el rin, normalmente cerca del vástago de válvula. Si este indicador se desgasta de forma que el punto ya no sea visible, reemplaza el rin

Si una maza se siente suelta o hace ruido, es probable que tus baleros necesiten atención. Únicamente tu tienda de bicicletas debe ajustar los baleros.

Desviadores y Cambios

Cambia engranes a lo largo de todas las combinaciones de las estrellas para asegurarte de que los desviadores funcionen correctamente y de forma fluida y que la cadena no se suelte.

Pedales

Agita los pedales para asegurarte de que están seguros en los brazos de las bielas. Gira

los pedales en los brazos de las bielas. Si los pedales no giran suavemente, visita tu tienda de bicicletas para ajustar los baleros del pedal.

Si es necesario, aprieta tus pedales. El pedal derecho se aprieta en el sentido de las agujas del reloj. El pedal izquierdo se aprieta en sentido contrario a las agujas del reloj. Visita tu tienda de bicicletas para que aprieten tus pedales con la torsión correcta.

Biela

Agita suavemente los brazos de la biela y gira la biela (plato) con la rueda despegada del piso.

Si la biela se siente o suena suelta, o si escuchas un ruido inusual cuando giras la biela, no uses tu bicicleta. Es posible que sea necesario ajustar o cambiar el eje de centro (el sistema de baleros que permite que los brazos de la biela giren en el cuadro) de tu bici.

Si tu inspección muestra que tu bici necesita mantenimiento, visita la sección **Soporte** en nuestro sitio web para obtener más instrucciones y videos útiles, o lleva tu bici a tu tienda de bicicletas para que le realicen servicio. Únicamente tu tienda de bicicletas debe ajustar los baleros.

Cadena

Revisa la cadena en busca de pines de enlace rígidos o desgaste y suciedad. Limpia y lubrica la cadena (consulta la sección **Cuatro arreglos fáciles**).

Accesorios

Revisa todos los accesorios para asegurarte de que estén fijados de forma correcta y segura.

Algunas bicis incluyen accesorios, como una pata de cabra, o tal vez agregaste algunos por tu cuenta. Visita la sección **Soporte** en nuestro sitio web para obtener más instrucciones sobre la operación y el mantenimiento, o sigue las instrucciones que vienen con tus accesorios.

Cables

Revisa los cables en busca de problemas: dobleces, corrosión, hebras rotas o una punta deshilachada. Los cables deben tener una tapa de extremo para evitar que se deshilachen. También revisa la funda del cable en busca de hebras de alambre sueltas, extremos doblados, cortes y áreas desgastadas. Si hay un problema con un cable o funda, no uses tu bicicleta. A menos que te sientas cómodo ajustando tus cables de alambre, lleva tu bicicleta a tu tienda de bicicletas para que le realicen el servicio.

Ebikes

Revisa los cables y conexiones en busca de daños. Revisa la operación del sistema. Revisa los componentes como el control remoto y la pantalla para ver si están dañados. Revisa el funcionamiento de todas las luces y el timbre (si corresponde).

Salpicaderas

Cuando coloques una salpicadera, debes recubrir las roscas de los pernos de montaje

superiores con algún compuesto de bloqueo de roscas nuevo, p. ej., Loctite Blue 242 (o similar) en cada instalación.

Esto vale para todas las ubicaciones de montaje de las tijeras: delantera, trasera o debajo de la corona de tija.

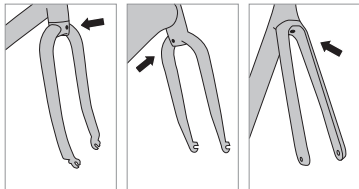

⚠ ADVERTENCIA: Al reinstalar una salpicadera, asegúrate de usar todos los pernos y rondanas suministrados con la bicicleta o el ensamble de salpicadera. Estos pernos y rondanas tienen tamaños específicos y capacidades de candado. No instalar estos pernos y rondanas correctamente puede provocar que se afloje o suelte la salpicadera y haga contacto con la llanta, lo que ocasionaría una parada abrupta.

⚠ ADVERTENCIA: Los pernos de montaje de la salpicadera pueden aflojarse. Para evitarlo, recubre las roscas de los pernos con adhesivo Loctite Blue 242 (o similar) nuevo en cada instalación. Si no usas un adhesivo sobre los pernos, la salpicadera puede aflojarse o salirse y apretar la llanta, lo que ocasionaría una parada abrupta.

Cuatro arreglos fáciles que todos los ciclistas deben saber

Sabemos que no a todos les gusta la mecánica... pero todos los ciclistas deben dominar estas cuatro habilidades básicas. A continuación, abordamos los aspectos más destacados, pero si necesitas un poco más de información, encontrarás videos tutoriales en el canal de YouTube Electra Bike: youtube.com/user/@ElectraBicycleCompany.



youtube.com/user/@ElectraBicycleCompany

1. Revisa tus llantas

Las llantas infladas de forma adecuada hacen que se disfrute más el paseo. Revisar el inflado de tus llantas y su desgaste es tu primer paso para mejorar el rendimiento de tu bicicleta.

Revisa la presión de tus llantas

Usa un manómetro o una bomba equipada con un medidor para revisar la presión de tus llantas.

Infla (o desinfla) tus llantas

Usa una bomba de mano para inflar tus llantas con la presión de aire recomendada en la pared lateral de la llanta o con la presión recomendada para el rin, la que sea más baja. Revisa que tu bomba sea adecuada para la válvula Schrader de la bici.

No excedas el inflado de tus llantas. Si tu llanta se infla sobre el rango recomendado, libera aire y vuelve a revisar la presión.

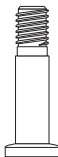

Válvula Schrader

NOTA: Es mejor usar una bomba de mano o de pie que una bomba de estación de servicio o compresor eléctrico. Estos últimos tienen más probabilidades de inflar excesivamente la llanta, lo que puede ocasionar que estalle.

2. Lavar tu bici

Simplemente se siente mejor pasear en una bicicleta limpia. No solo luce bien, sino que también ayuda a extender la vida útil de la bici. La atención constante a los detalles de tu bicicleta te mantendrá al día con tu mantenimiento también.

Todo lo que necesitas es una manguera, una cubeta, jabón suave, un cepillo suave y una toalla.

Moja tu bici con la manguera, después trabaja con el cepillo empezando desde arriba usando bastante agua jabonosa. Enjuaga el jabón y seca la bici.

AVISO: El agua a alta presión puede dañar las partes de la bicicleta. No limpies tu bicicleta con una lavadora de alta presión. El agua a alta presión también puede filtrarse en los conectores eléctricos, motores, controladores o en otras partes del sistema eléctrico.

3. Desengrasa y lubrica tu cadena

La lubricación adecuada mantendrá tu cadena funcionando de forma correcta y silenciosa, y también prolongará la vida útil de tu cadena. Te recomendamos que limpies (desengrases) la cadena antes de la lubricación.

Desengrasante

Es un trabajo sucio, así que deja tus mejores ropas en el clóset. Necesitarás un desengrasante específico para bicicletas (una opción biodegradable es buena). Hay herramientas diseñadas para la limpieza de cadenas, pero también puedes usar un cepillo de dientes.

Aplica el desengrasante con un cepillo de dientes o una herramienta para limpieza de cadenas a lo largo del fondo de la cadena y pedalea hacia atrás. Después de desengrasarla, lava la cadena con agua jabonosa y cepíllala, enjuágala y deja que se seque.

Lubrica

Usa un lubricante para cadenas de bicicleta. Aplica lubricante en cada pin de enlace mientras pedaleas lentamente hacia atrás. Limpia el exceso de lubricante.



ADVERTENCIA: No apliques lubricante sobre las paredes laterales del rin ni en los rotores de discos de freno. El lubricante en las superficies de frenado puede disminuir la función de frenado e incrementar la posibilidad de accidentes o lesiones. Limpia cualquier lubricante que haga contacto con superficies de frenado.

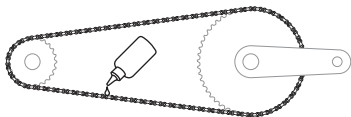

CONSEJO: Aplica el lubricante a lo largo del fondo de la cámara y sujeta un trabajo bajo la cadena. Esto evitará que el lubricante gotee en tu tija inferior trasera (cuadro) o rueda y hará que el proceso sea más limpio.

4. Desmonta y reemplaza tu llanta

Estas instrucciones están escritas para sistemas de llanta con cámara estándar. Para otro tipo de llantas, consulta tu tienda de bicis o visita la sección **Soporte** en electrabike.com.

Desmonta la llanta de la rueda

- Desinfla la cámara interior y afloja la tuerca de la válvula (válvulas Presta o Dunlop).
- Afloja la llanta del rin.
- Usa tus manos o desmontable para llanta para remover la llanta de un lado del rin. No uses un objeto afilado, como un desarmador, para remover la llanta.
- Con un lado de la llanta desmontado, puedes meter la mano y remover la cámara interior.
- Para desmontar la llanta completamente, usa tus manos o el desmontable para llanta para remover el otro lado de la llanta del rin.

Reemplaza la llanta en la rueda

- Aprovecha esta oportunidad para revisar la llanta, la cinta del rin y el rin en busca de defectos.
- Infla la cámara interior solo lo suficiente para que tome forma.
- Coloca la cámara interior en la llanta de forma que esté dentro de la llanta completamente. Inserta el vástago de válvula a través del orificio en el rin.
- Con tus manos únicamente, empuja un lado de la llanta sobre el rin. Asegúrate de que la cámara se encuentre ahora dentro del rin.
- Empuja el otro lado de la llanta sobre el rin.
- Desde el exterior de la llanta, apuntala el vástago de válvula a través del rin.
- Infla la llanta a la presión indicada en el costado de la llanta. No excedas el inflado.
- Asegúrate de que el aro de la llanta esté colocado sobre el rin.

Qué hacer si sospechas que tu bici puede estar dañada

17. Deja de pedalear inmediatamente.
18. Lleva tu bicicleta a un distribuidor de Electra autorizado.
19. Cambia el cuadro o la pieza dañada en tu distribuidor o tienda Electra autorizada o en electrabike.com.

CAPÍTULO 3

Referencias

[Recursos adicionales.....](#)3-1

[Diagramas de la bici.....](#)3-2

Recursos adicionales

Este manual básico es solo el comienzo. Aquí hay algo de información adicional para ayudar a hacer más divertido el ciclismo.

Videos de cómo hacerlo

Electra Bicycle Company tiene su propio canal de YouTube: <https://www.youtube.com/@ElectraBicycleCompany> en el que se pueden consultar todas las bicis y todos los modelos.



[youtube.com/user/
@ElectraBicycleCompany](https://www.youtube.com/user/@ElectraBicycleCompany)

Garantía

Garantía Limitada de Electra Care

Te tenemos cubierto

Cada bicicleta Electra nueva incluye nuestra mejor garantía y programa de lealtad de la industria: Electra Care. Una vez que hayas registrado tu bicicleta Electra, Electra Bicycle Company le ofrece a cada comprador minorista original una garantía contra defectos de materiales y mano de obra. Para conocer la declaración de garantía completa, visita electra.trekbikes.com/warranty_policy.

Primero lo primero

Comunícate con un distribuidor o vendedor minorista de Electra autorizado para iniciar una reclamación de garantía. Se requiere un comprobante de compra.

Diagramas de la bici

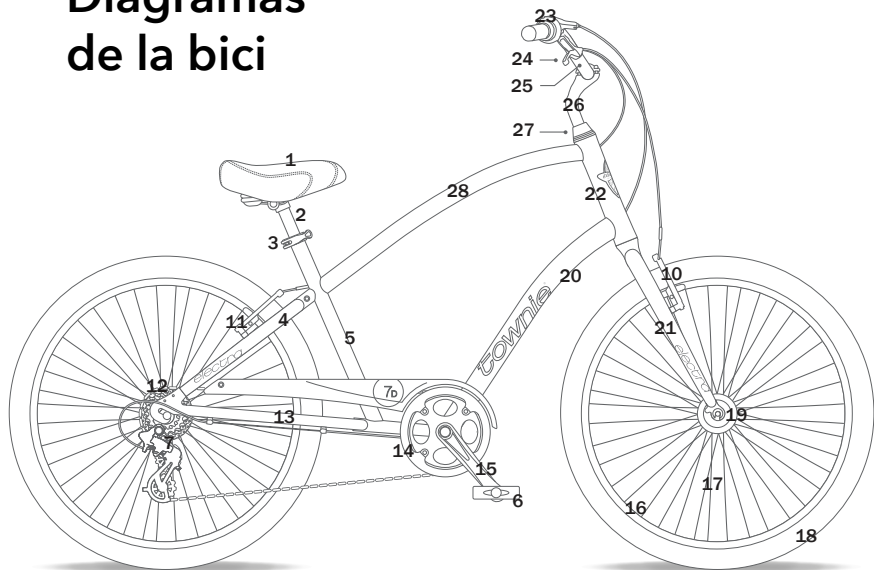

1 Asiento
2 Poste de asiento
3 Abrazadera de poste de asiento
4 Tijera superior trasera
5 Tubo de asiento
6 pedal
7 Cambio trasero

8 Freno de disco delantero
9 Freno de disco trasero
10 Freno de rin delantero
11 Freno de rin trasero
12 Cassete
13 Tijera inferior trasera
14 Plato

15 Brazo de biela
16 Rin
17 Rayo
18 Llanta
19 Maza
20 Tubo inferior
21 Tijera

22 Tubo de dirección
23 Mando
24 Palanca de freno
25 Manubrio
26 Poste de manubrio
27 Juego de dirección
28 Tubo superior

Estos diagramas incluyen partes de bicicleta básicas. Es probable que tu modelo específico no tenga todas las partes que se muestran. Visita la sección Soporte de electrabike.com para obtener información más específica.

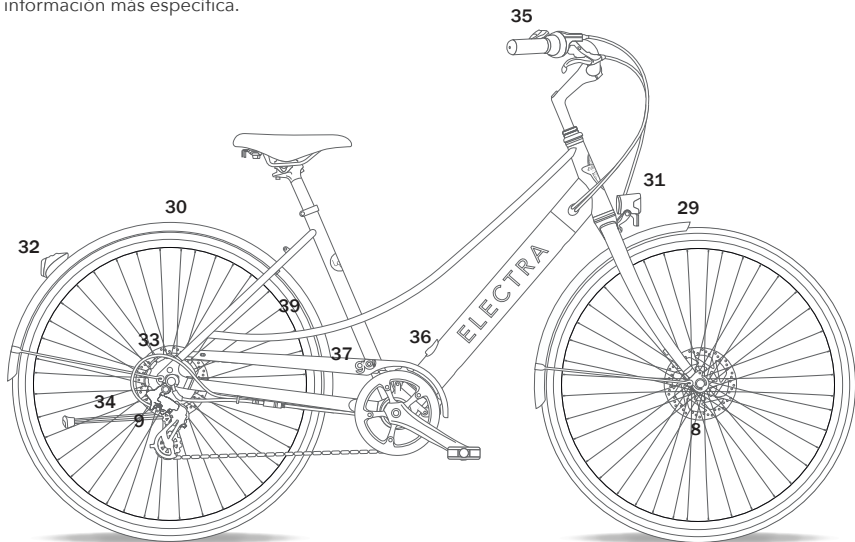

29 Salpicadera delantera

30 Salpicadera trasera

31 Luz delantera

32 Luz trasera

33 Motor

34 Pata de cabra

35 Unidad de control

36 Puerto de carga

37 Cubrecadena

Oficinas centrales de Electra

Norteamérica

Electra Bicycle Company
364 2nd Street, Suite 140
Encinitas, CA 92024
EUA

Servicio al cliente 800-261-1644

Europa

Bikeurope BV
Ceintuurbaan 2-20C
3847 LG Harderwijk
Países Bajos

Reino Unido

Trek Bicycle Corporation Ltd.
9 Sherbourne Drive, Tilbrook
Milton Keynes, MK7 8HX
Reino Unido

customercare@electrabike.com

electrabike.com

Garantía limitada de por vida

Para obtener más información, visita [electrabike.com](https://www.electrabike.com).

AR	للمزيد من المعلومات، قم بزيارة موقع electrabike.com .	JP	詳しくは、 electrabike.com をご覧ください。
CS	Více informací naleznete na stránce electrabike.com .	KO	더 자세한 사항은, electrabike.com 을 방문하시기 바랍니다.
DA	Få mere at vide på electrabike.com .	NO	For mer, gå til electrabike.com .
DE	Weitere Informationen findest du auf electrabike.com .	NL	Voor meer informatie, ga naar electrabike.com .
EL	Για περισσότερες πληροφορίες, μεταβείτε στον ιστότοπο electrabike.com .	PL	Więcej informacji znajduje się na stronie electrabike.com .
ESES	Para más información, entra en electrabike.com .	PTBR	Para maiores informações, acesse electrabike.com .
ESMX	Para más información, ir a electrabike.com .	PTPT	Para mais informações, visita electrabike.com .
FI	Lisätietoja saat electrabike.com -sivustolta.	RU	Подробнее см. на веб-сайте electrabike.com .
FR	Pour en savoir plus, rendez-vous sur electrabike.com .	SK	Viac nájdete na stránke electrabike.com .
HE	. electrabike.com לקבלת מידע נוסף, עבור אל	SL	Več informacij najdete na electrabike.com .
HR	Za više informacija posjetite electrabike.com .	SV	Mer information finns på electrabike.com .
HU	További információért látogasson el a electrabike.com oldalra.	Reino Unido	Щоб дізнатися більше, відвідайте веб-сайт electrabike.com .
IT	Per scoprire di più, vai su electrabike.com .	ZH	欲了解更多信息, 请浏览 electrabike.com 。

Para ver este manual en tu idioma, visita la página electrabike.com/manuals

AR	لقراءة هذا الدليل بلغتك، قم بزيارة صفحة electrabike.com/manuals	JP	あなたの言語でこのマニュアルを読むには、 electrabike.com/manuals をご覧ください。
CS	Tuto příručku ve svém jazyce naleznete na stránce electrabike.com /Návody k použití.	KO	해당 설명서를 자국어로 보려면, electrabike.com/manuals 페이지를 방문하시기 바랍니다.
DA	Du kan se denne brugervejledning på andre sprog på electrabike.com/manuals .	NO	For å se denne håndboken i ditt språk, gå til electrabike.com/manuals .
DE	Auf electrabike.com , im Bereich Bedienungsanleitungen findest du dieses Handbuch in deiner Sprache.	NL	Om deze handleiding in uw eigen taal te lezen, ga naar de pagina electrabike.com/manuals .
EL	Για να διαβάσετε αυτό το εγχειρίδιο στη γλώσσα σας, μεταβείτε στην ιστοσελίδα electrabike.com/manuals .	PL	Aby znaleźć tę instrukcję w swoim języku, odwiedź stronę electrabike.com/manuals .
ESES	Para consultar este manual en tu idioma, entra a la página electrabike.com/manuals	PTBR	Para ver este manual em seu idioma, acesse a página electrabike.com/manuals .
ESMX	Para ver este manual en tu idioma, entra a la página electrabike.com/manuals	PTPT	Para consultar este manual no teu idioma, vai à página electrabike.com/manuals .
FI	Löydät tämän oppaan omalla kielelläsi osoitteesta electrabike.com/manuals page.	RU	Для просмотра этого руководства на вашем языке перейдите на страницу electrabike.com/manuals .
FR	Pour consulter ce manuel dans votre langue, rendez-vous sur electrabike.com/manuals .	SK	Na zobrazenie tejto príručky vo vašom jazyku prejdite na stránku electrabike.com/manuals .
HE	כדי לראות מדריך זה בשפה שלך, עבור לדרך electrabike.com/manuals	SL	Če želite prebrati ta priročnik v svojem jeziku, pojdite na stran electrabike.com/manuals .
HR	Kako biste ovaj priručnik otvorili na svom jeziku idite na electrabike.com/manuals page.	SV	Gå till sidan electrabike.com/manuals om du vill läsa bruksanvisningen på ditt eget språk.
HU	A kézikönyv saját nyelvéen való megtekintéséhez látogasson el a electrabike.com/manuals oldalra.	Reino Unido	Цей посібник з експлуатації вашою мовою доступний на веб-сторінці electrabike.com/manuals .
IT	Per leggere questo manuale nella tua lingua, vai su electrabike.com , alla pagina electrabike.com/manuals .	ZH	要查看您所用语言版本的本手册，请浏览 electrabike.com/manuals 页面。